

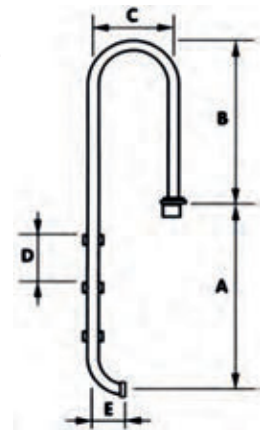

### Лестницы "MURO"

Лестницы изготовлены из полированной нержавеющей стали. Укомплектованы анкерными креплениями. Ступени "Luxe". Внешний диаметр трубы 43 мм.

Кол-во ступеней	Размеры, мм				
	A	B	C	D	E
2	710	590	365	250	190
3	960	590	365	250	190
4	1210	590	365	250	190
5	1460	590	365	250	190



### Сталь AISI-304

Тип	Артикул	Цена, €
Лестница с 2 ступенями	PS-0205	264
Лестница с 3 ступенями	PS-0206	298
Лестница с 4 ступенями	PS-0207	354
Лестница с 5 ступенями	PS-0208	388

### Сталь AISI-316

Тип	Артикул	Цена, €
Лестница с 3 ступенями	PS-0252-L	398
Лестница с 4 ступенями	PS-0253-L	461
Лестница с 5 ступенями	PS-0254-L	495

### Лестницы "STANDARD"

Лестницы изготовлены из полированной нержавеющей стали. Укомплектованы анкерными креплениями. Ступени "Luxe". Внешний диаметр трубы 43 мм.



Кол-во ступеней	Размеры, мм				
	A	B	C	D	E
3	960	590	645	250	190
4	1210	590	645	250	190
5	1460	590	645	250	190

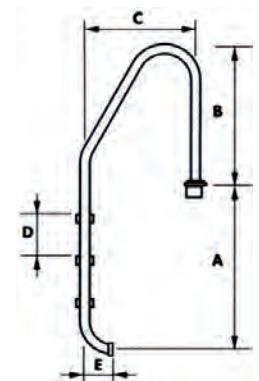

### Сталь AISI-304

Тип	Артикул	Цена, €
Лестница с 3 ступенями	PS-0106	298
Лестница с 4 ступенями	PS-0107	354
Лестница с 5 ступенями	PS-0108	388

### Сталь AISI-316

Тип	Артикул	Цена, €
Лестница с 3 ступенями	PS-0152-L	398
Лестница с 4 ступенями	PS-0153-L	461
Лестница с 5 ступенями	PS-0154-L	495



### Лестницы "OVERFLOW"

Лестницы изготовлены из полированной нержавеющей стали. Укомплектованы анкерными креплениями. Ступени "Luxe". Внешний диаметр трубы 43 мм. По запросу возможна поставка лестниц "OVERFLOW" (сталь AISI-316).



#### Сталь AISI-304

Тип	Артикул	Цена, €
Лестница с 2 ступенями	PS-0801	573
Лестница с 3 ступенями	PS-0802	612

#### Сталь AISI-304

Тип	Артикул	Цена, €
Лестница с 4 ступенями	PS-0803	655
Лестница с 5 ступенями	PS-0804	699

Кол-во ступеней	Размеры, мм						
	A	B	C	D	E	F	G
2	1390	680	250	710	842	180	500
3	1640	680	250	960	842	180	500
4	1890	680	250	1210	842	180	500
5	2140	680	250	1460	842	180	500

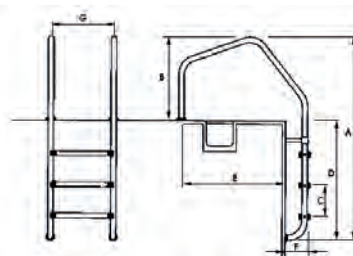

### Лестницы "INCLINED"

Лестницы изготовлены из полированной нержавеющей стали. Укомплектованы анкерными креплениями. Ступени "Luxe". Внешний диаметр трубы 43 мм.

Кол-во ступеней	Размеры, мм					
	A	B	C	D	E	F
3	960	590	380	250	190	505
4	1210	590	380	250	190	505
5	1460	590	380	250	190	505

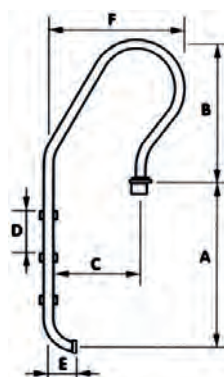

#### Сталь AISI-304

Тип	Артикул	Цена, €
Лестница с 3 ступенями	PS-0306	298
Лестница с 4 ступенями	PS-0307	354
Лестница с 5 ступенями	PS-0308	388

#### Сталь AISI-316

Тип	Артикул	Цена, €
Лестница с 3 ступенями	PS-0356	398
Лестница с 4 ступенями	PS-0357	461
Лестница с 5 ступенями	PS-0358	495





**Нижние части лестниц**

Лестницы изготовлены из полированной нержавеющей стали. Внешний диаметр трубы 43 мм. Ступени "Luxe".

**Сталь AISI-304**

Тип	Артикул	Цена, €
Лестница с 2 ступенями	PS-0313-PI	246
Лестница с 3 ступенями	PS-0314-PI	339
Лестница с 4 ступенями	PS-0315-PI	401
Лестница с 5 ступенями	PS-0316-PI	453

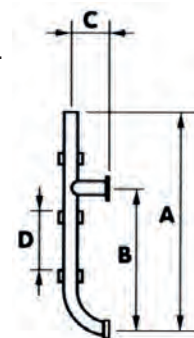

Кол-во ступеней	Размеры, мм			
	A	B	C	D
2	470	310	190	250
3	720	560	190	250

Кол-во ступеней	Размеры, мм			
	A	B	C	D
4	970	810	190	250
5	1220	1060	190	250



**Поручни для выхода из бассейна**

Комплект состоит из фланцев и двух поручней, изготовленных из полированной нержавеющей стали. Внешний диаметр трубы 43 мм.

**Сталь AISI-304**

Артикул	Цена за комплект, €
PS-0300	432



**Поручень для выхода из бассейна**

Комплект состоит из фланцев и одного поручня, изготовленных из полированной нержавеющей стали. Внешний диаметр трубы 43 мм.

**Сталь AISI-316**

Артикул	Размеры, мм			Цена за комплект, €
	A	B	C	
07781	1250	800	203	364

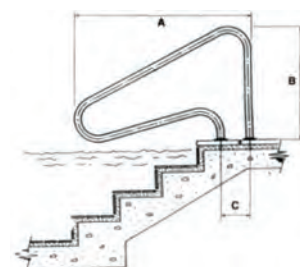

**Поручни для выхода из бассейна**

Комплект состоит из фланцев и двух поручней, изготовленных из полированной нержавеющей стали. Внешний диаметр трубы 43 мм.

**Сталь AISI-316**

Артикул	Размеры, мм			Цена за комплект, €
	L	A	B	
00037	1524	800	855	749

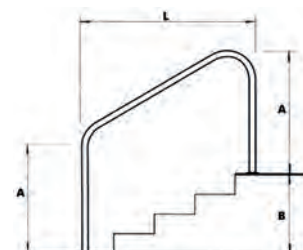

### Поручни стеновые

Поручни изготовлены из полированной нержавеющей стали.  
Внешний диаметр трубы 40 мм.  
Крепежная часть в комплект не входит.



#### Сталь AISI-304

Артикул	Длина, м	Цена, руб
AT 11.01	0,5	3999
AT 11.02	1,0	4890
AT 11.03	1,5	5890
AT 11.04	2,0	6700
AT 11.05	2,5	8900
AT 11.06	3,0	9800

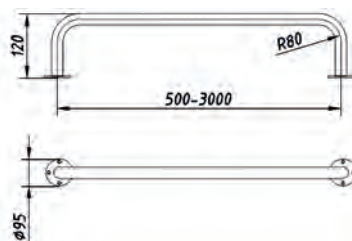

### Анкер крепления для стеновых поручней

Анкеры изготовлены из полированной нержавеющей стали.  
В комплект входят уплотнения.  
В комплект не входят дюбеля и саморезы.

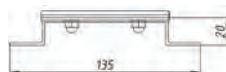

#### Сталь AISI-304

Артикул	Тип	Цена, руб
AT 10.05	Анкер крепления поручня	1400

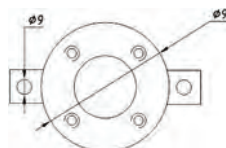

### Поручень прямой

Поручень изготовлен из полированной нержавеющей стали.  
Внешний диаметр 40 мм трубы.  
Крепежная часть в комплект не входит.



#### Сталь AISI-304

Артикул	Тип	Цена за 1 м.п., руб
AT 11.12	Труба без заглушек	2050

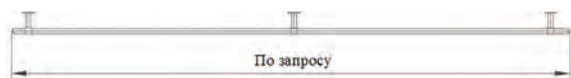

### Анкер крепления для лестниц

Анкер изготовлен из полированной нержавеющей стали.  
Внешний диаметр – 40 мм, для крепления в трубу.  
Крепежная часть в комплект не входит.  
Подходит к лестницам серии: MURO, STANDARD, OVERFLOW, MIXTO.

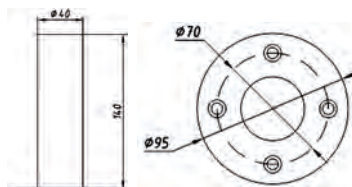

#### Сталь AISI-304

Артикул	Тип	Толщина крепежного фланца, мм	Толщина стенки трубы, мм	Цена за шт., руб
AT 10.06	Анкер крепления лестницы	3	1.5	1300
AT 10.08	Анкер крепления лестницы	5	1.5	1450
AT 10.09	Анкер крепления лестницы	8	1.5	2100



**Кронштейн для прямых поручней**

Кронштейн изготовлен из полированной нержавеющей стали. Устанавливается на расстоянии от 0,75 м до 1,2 м.

**Сталь AISI-304**

Артикул	Цена, руб
АТ 11.08	3000

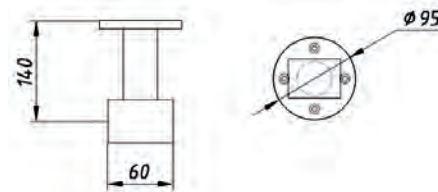

**Угловой элемент 90° для прямых поручней**

Угловой элемент изготовлен из полированной нержавеющей стали. Внешний диаметр трубы 40 мм.

**Сталь AISI-304**

Артикул	Цена, руб
АТ 11.09	2050



**Торцевая заглушка для прямых поручней**

Заглушка изготовлена из полированной нержавеющей стали. Внешний диаметр 37 мм.

**Сталь AISI-304**

Артикул	Цена, руб
АТ 11.10	800

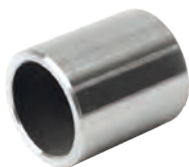

**Соединительная втулка для прямых поручней**

Втулка изготовлена из полированной нержавеющей стали. Внешний диаметр 37 мм.

**Сталь AISI-304**

Артикул	Цена, руб
АТ 11.11	700

**Монтажный комплект для поручней**

В комплект входят уплотнения, дюбеля и саморезы.

Артикул	Тип	Цена, руб
АТ 13.20	Комплект саморезов и дюбелей (8шт.)	400
АТ 13.21	Комплект уплотнений (2шт.)	100

**E-2**

Лестница

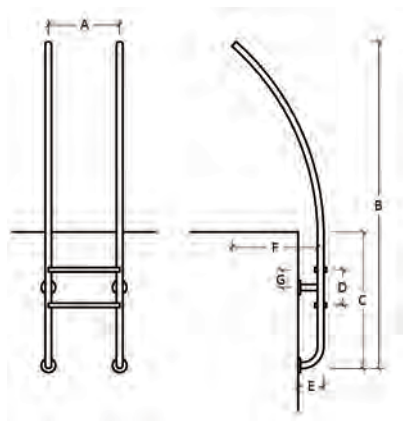

Артикул	Кол-во ступеней	A, мм	B, мм	C, мм	D, мм	E, мм	F, мм	G, мм	Цена, €
E-2 (2) POLY	2	500	2294	710	250	180	600	125	575
E-2 (3) POLY	3	500	2294	960	250	180	600	125	640
E-2 (4) POLY	4	500	2544	1210	250	180	600	125	700

**E-4**

Лестница

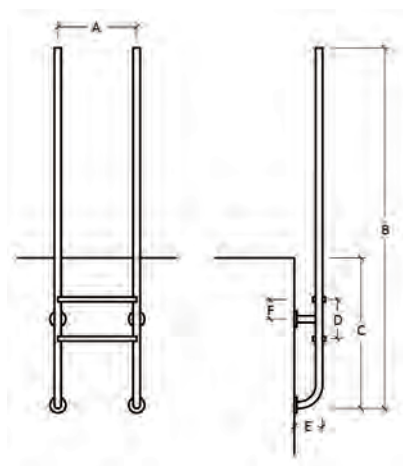

Артикул	Кол-во ступеней	A, мм	B, мм	C, мм	D, мм	E, мм	F, мм	Цена, €
E-4 (2) POLY	2	500	2294	710	250	180	125	545
E-4 (3) POLY	3	500	2294	960	250	180	125	605
E-4 (4) POLY	4	500	2544	1210	250	180	125	675



ИЗДЕЛИЯ ИЗ НЕРЖАВЕЮЩЕЙ СТАЛИ  
КЛАССА LUXE (ИСПАНИЯ)